

DUSCHEN KANN SO SCHÖN SEIN



SERIE **BRAVA** Duschkabinen mit Stil

Teilgerahmte und rahmenlose Modelle



MADE
IN GERMANY



INDIVIDUELLE
MASSFERTIGUNG



AUFMASS- UND
MONTAGE-SERVICE

HERSTELLUNG

in Deutschland

Nachhaltigkeit

1 4500 m² Solarmodule auf den Dächern der Produktionshallen erzeugen den Strom, der für die Herstellung von BRAVA-Duschkabinen benötigt wird.



Produktion in Deutschland

2 Zuschnitt der Floatglas-Scheiben auf dem großen Schneidstisch.

3 Auf der Doppelparallel-Schleifmaschine werden die Kanten der Gläser geschliffen.

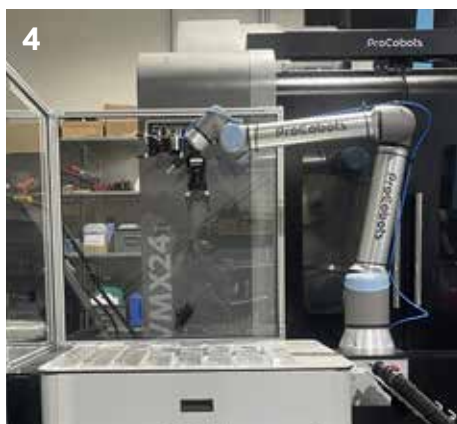

Qualität aus einer (Produktions-)Hand

4 Vollautomatische Bestückung des CNC-Bearbeitungszentrums mit einem Roboter.

5 Im mehr als 16m langen Konvektionsofens wird das fertig bearbeitete Glas auf ca. 700°C erhitzt und dann schockgekühlt. So entsteht Einscheibensicherheitsglas (ESG)



TÜRSYSTEME

im Überblick

WALK-IN



Feste Seitenwand

BRAVA 5
BRAVA *frame* 5

NISCHENTÜREN



Nischentür

BRAVA 5

Nischentür an Festteil

BRAVA 6
BRAVA *frame* 6



Pendeltür in Nische

BRAVA 6



Nischentür und Festteil in Flucht

BRAVA 6
BRAVA *frame* 6



Dusch-Pendeltür mit zwei Festteilen in Nische

BRAVA 7
BRAVA *frame* 7



Dusch-Nischentür mit Festteil

BRAVA 8
BRAVA *frame* 8

ECKEINSTIEGE



Zwei Drehtüren über Eck

BRAVA 8

Eckentstieg 4-teilig

BRAVA 9
BRAVA *frame* 9



Drehtür und Seitenwand über Eck

BRAVA 10
BRAVA *frame* 10

Drehtür mit Festteil und Seitenwand über Eck

BRAVA 11
BRAVA *frame* 11

Viele weitere Türsysteme sind möglich, z. B. Drehfalttüren in Nische, als Ecklösung oder Viertelkreiskabinen.

Bitte sprechen Sie uns an!

Geprüfte Sicherheit



www.tuv.com
ID 1111264280



Duschkabinen der Serie BRAVA bestehen durch **Qualität, Reinigungsfreundlichkeit** und **Langlebigkeit**. Sie entsprechen und übertreffen die gesetzlichen Anforderungen wie z. B. die **DIN EN 14428:2015** für Duschartennungen aus Einscheibensicherheitsglas (ESG) und der **DIN EN 12150-1:2020-07** für thermisch vorgespanntes Glas. Der TÜV Rheinland bestätigt die **Sicherheit, Funktionalität und Qualität** der Duschkabinen mit dem **GS-Zeichen „Geprüfte Sicherheit“**.

SERIE BRAVA

Duschkabinen mit Stil

Design und Perfektion mit einem sehr guten Preis-Leistungs-verhältnis – das ist die Serie **BRAVA**. Gutes Aussehen trifft auf durchdachte Funktionalität: Die eleganten Wand- und Türscharniere machen diese Duschen zu Design-Allroundern, die sich mühelos in jede Badezimmeregestaltung integrieren – sei es verspielt oder reduziert.

Viele Modelle sind sowohl in rahmenloser als auch in teilgerahmter Ausführung erhältlich:

- **BRAVA** Die rahmenlosen Duschen werden mit Wandwinkeln und -scharnieren montiert. Zusätzlich ist ein unauffälliges Ausgleichsprofil im Lieferumfang enthalten, mit dem kleine Wandunebenheiten ausgeglichen und die Silikonnähte verdeckt werden können.
- **BRAVA frame** Die Wandanschlussprofile der teilgerahmten Varianten werden ohne sichtbare Verschraubungen montiert. Die Dichtungen sind im Profil integriert – für herausragende Dichtigkeit und Stabilität.

Die Reinigung wird zum Kinderspiel wegen der **patentierten Magnetgriffe**, der **flächenbündig verarbeiteten Scharniere** und der **Nano-Glasversiegelung**.

PRODUKTSPEZIFIKATIONEN

- 8 mm Einscheiben-Sicherheitsglas (ESG) nach DIN EN 12150
- hochglanzverchromte Scharniere, innen flächenbündig
- integrierter Hebe-/Senkmechanismus
- Türöffnung nach innen und außen
- Höhe bis 2100 mm
- magnetische Rundgriffe
- Nano-Glasversiegelung inklusive
- barrierefreie Montage möglich

rahmenlose Variante

- Ausgleichprofile (U-Profile, 15mm) im Lieferumfang enthalten, Montage optional

teilgerahmte Variante

- Klemmprofile mit integrierten Dichtungen

MAGNETISCHE GRIFFE FÜR DIE EINFACHE REINIGUNG



Bei jedem Duschen wird das Glas der Duschatrennung von innen nass. Das Wasser perlt dank der Nano-Beschichtung gut ab. Und trotzdem muss bei gewöhnlichen Griffen um diese herumgeputzt werden.

Bei den Serien **BRAVA** und **BRAVA frame** kann der innere Teil des Griffs einfach abgenommen werden, damit die glatte, durchgehende Glasfläche einfach abgezogen und gereinigt werden kann. Einfacher geht es nicht.

FEATURES



MADE
IN GERMANY



INDIVIDUELLE
MASSFERTIGUNG



MAGNETISCHE
GRIFFE



FLÄCHENBÜNDIGE
BESCHLÄGE



KLEMMPROFILE
MIT INTEGRIERTEN
DICHTUNGEN



REINIGUNGS-
FREUNDLICHES
PRODUKT



LANGLEBIGES
PRODUKT



NANO-GLAS-
VERSIEGELUNG



BARRIEREFREIES
PRODUKT





Duschabtrennung Walk-In

rahmenlos montierbar, Wandanschluss links oder rechts

Höhe	Breite	Produktmaß
bis 2100	Sondermaß	800 - 1500



Duschabtrennung Walk-In

teilgerahmt, Wandanschluss links oder rechts

Höhe	Breite	Produktmaß
2000	800	793 - 807
	900	893 - 907
	1000	993 - 1007
	1200	1193 - 1207
bis 2100	Sondermaß	800 - 1500



Dusch-Nischentür

rahmenlos, Türanschlag an Wand links oder rechts

Höhe	Breite	Produktmaß	Verstellbereich
bis 2100	Sondermaß	750 - 900	0



Damit **SIE**
es einfacher haben

AUFMASS und FERTIGUNG IM SONDERMASS inklusive

Alle rahmenlosen Modelle der Serie **BRAVA** erhalten Sie inklusive einem professionellen Aufmaß-Service. Denn Duschkabinen ohne Wandanschlussprofile mit geringem oder keinem Verstellbereich müssen exakt passen.

Ebenfalls im Preis inbegriffen ist die Fertigung im Sondermaß (Höhen- und Breitenanpassungen) mit allen Schräg- und Ausschnitten, falls nötig.

Selbstverständlich können Sie auch für die teilgerahmten Modelle der Serie **BRAVA frame** den Aufmaß-Service ordern - deutschlandweit zum Festpreis (ohne Inseln).

Das **Rundum-Sorglos-Paket** erhalten Sie, wenn Sie auch die Anlieferung nach Hause und die professionelle Montage Ihrer neuen Duschkabine bestellen.

Bitte sprechen Sie uns an!



Dusch-Nischentür mit Festteil

rahmenlos montierbar, Türanschlag an Festteil links oder rechts

Höhe	Breite	Produktmaß	Verstellbereich* (mit Ausgleichsprofil)
bis 2100	Sondermaß	800-1400	-2/+8



Dusch-Nischentür mit Festteil

teilgerahmt, Türanschlag an Festteil links oder rechts

Höhe	Breite	Produktmaß (Wanneneinbaumaß)	Einstiegsbreite
2000	800	793-807	475
	900	893-907	575
	1000	993-1007	575
bis 2100	Sondermaß	800-1400	



Dusch-Nischentür mit Festteil in Flucht

rahmenlos montierbar, Türanschlag an Wand links oder rechts

Höhe	Breite	Produktmaß	Verstellbereich* (mit Ausgleichsprofil)
bis 2100	Sondermaß	800-1400	-2/+8



Dusch-Nischentür mit Festteil in Flucht

teilgerahmt, Türanschlag an Wand links oder rechts

Höhe	Breite	Produktmaß (Wanneneinbaumaß)	Einstiegsbreite
2000	800	793-807	490
	900	893-907	590
	1000	993-1007	590
bis 2100	Sondermaß	800-1400	



BRAVA
Aufmaß und
Fertigung im
SOM inkl.

Die **Wandscharniere** der **BRAVA** lassen sich nach innen und außen öffnen.

Die Gummipuffer der **Griffe** schützen Glas und Wände.

Dusch-Pendeltür in Nische

rahmenlos, Türanschlag an Wand links und rechts

Höhe	Breite	Produktmaß	Verstellbereich
bis 2100	Sondermaß	800-1400	0



BRAVA
Aufmaß und
Fertigung im
SOM inkl.

Dusch-Pendeltür mit zwei Festteilen in Nische

rahmenlos montierbar, Türanschlag an Festteilen links und rechts

Höhe	Breite	Produktmaß	Verstellbereich* (mit Ausgleichsprofil)
bis 2100	Sondermaß	1400-2000	-2/+8



BRAVA
frame

Dusch-Pendeltür mit zwei Festteilen in Nische

teilgerahmt, Türanschlag an Festteilen links oder rechts

Höhe	Breite	Produktmaß (Wanneneinbaumaß)	Einstiegsbreite
2000	1500	1493-1507	910
	1600	1593-1607	1100
	1700	1693-1707	1100
bis 2100	Sondermaß	1400-2000	

*Bei Nutzung des Verstellbereichs **muss** das Ausgleichsprofil verwendet werden.



Dusch-Nischentür mit Festteil

rahmenlos montierbar, Türanschlag an Wand und Festteil links oder rechts

Höhe	Breite	Produktmaß	Verstellbereich* (mit Ausgleichsprofil)
bis 2100	Sondermaß	1400-2000	-2/+8

Dusch-Nischentür mit Festteil

teilgerahmt, Türanschlag an Wand und Festteil links oder rechts

Höhe	Breite	Produktmaß (Wanneneinbaumaß)	Einstiegsbreite
2000	1400	1393-1405	980
	1500	1493-1507	1080
	1600	1593-1607	1080
bis 2100	Sondermaß	1300-2000	



Eckdusche mit zwei Drehtüren

rahmenlos, Türanschlag an Wand links und rechts

Höhe	Breite	Produktmaß	Verstellbereich
bis 2100	Sondermaß	800-900 x 800-900	0



Damit **SIE**
es einfacher haben

AUFMASS und FERTIGUNG IM SONDERMASS inklusive

Alle rahmenlosen Modelle der Serie **BRAVA** erhalten Sie inklusive einem professionellen Aufmaß-Service. Denn Duschkabinen ohne Wandanschlussprofile mit geringem oder keinem Verstellbereich müssen exakt passen.

Ebenfalls im Preis inbegriffen ist die Fertigung im Sondermaß (Höhen- und Breitenanpassungen) mit allen Schräg- und Ausschnitten, falls nötig.

Selbstverständlich können Sie auch für die teilgerahmten Modelle der Serie **BRAVA frame** den Aufmaß-Service ordern - deutschlandweit zum Festpreis (ohne Inseln).

Das **Rundum-Sorglos-Paket** erhalten Sie, wenn Sie auch die Anlieferung nach Hause und die professionelle Montage Ihrer neuen Duschkabine bestellen.

Bitte sprechen Sie uns an!



BRAVA
Aufmaß und
Fertigung im
SOM inkl.

Alle Beschläge der BRAVA
und der BRAVA frame
sind innen flächen-
bündig verarbeitet.

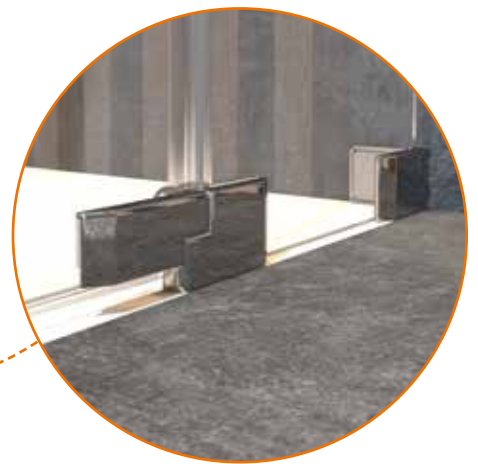

Eckdusche mit zwei Drehtüren und zwei Festteilen

rahmenlos, Türanschlag an Festteilen links und rechts

Höhe	Breite	Produktmaß	Verstellbereich* (mit Ausgleichsprofil)
bis 2100	Sondermaß	800-1400 x 800-1400	-2/+8

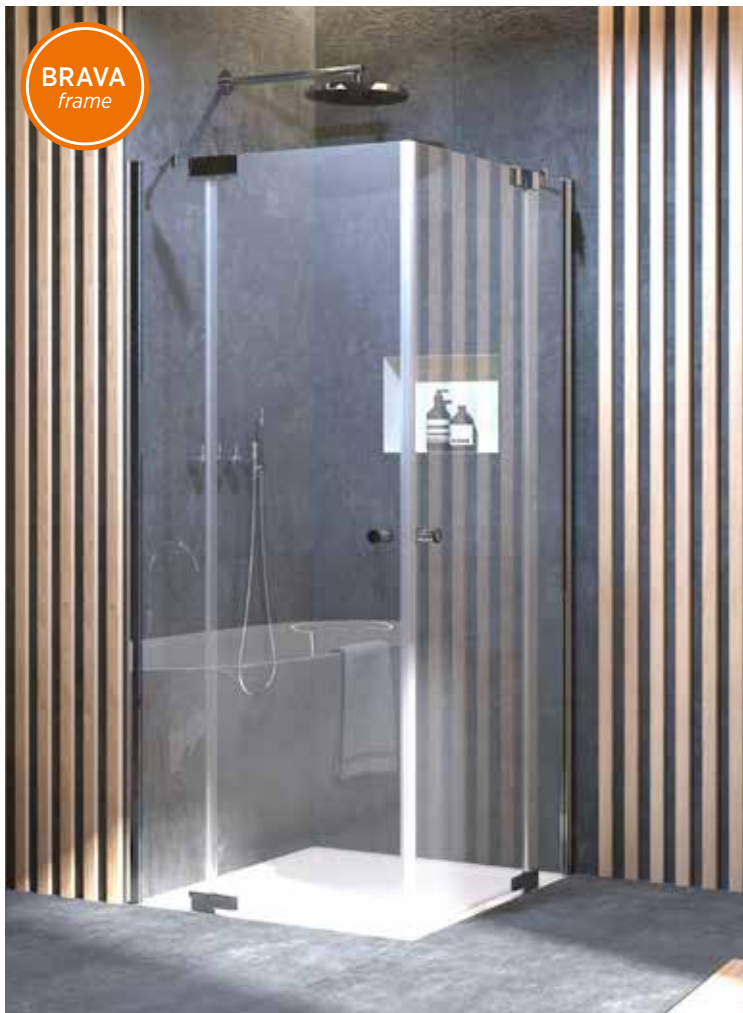

BRAVA
frame



Eckdusche mit zwei Drehtüren und zwei Festteilen

teilgerahmt, Türanschlag an Festteilen links oder rechts

Höhe	Breite	Produktmaß (Wanneneinbaumaß)	Einstiegsbreite
2000	800 x 800	793-807 x 793-807	670
	800 x 900	793-807 x 893-907	744
	800 x 1000	793-807 x 993-1007	744
	900 x 800	893-907 x 793-807	744
	900 x 900	893-907 x 893-907	810
	900 x 1000	893-907 x 993-1007	810
	1000 x 800	993-1007 x 793-807	744
	1000 x 900	993-1007 x 893-907	744
	1000 x 1000	993-1007 x 993-1007	810
	bis 2100	Sondermaß	800-1400 x 800-1400

*Bei Nutzung des Verstellbereichs **muss** das Ausgleichsprofil verwendet werden.

Die rahmenlosen Varianten der **BRAVA** zeichnen sich durch schlankes und minimalistisches Design aus. Die Glaselemente werden durch Wandwinkel und -scharniere gehalten und bieten eine offene und luftige Atmosphäre im Badezimmer. Der Raum wirkt modern und elegant.

Vorteile

- hohes ästhetisches Niveau
- große Transparenz
- passend zu verschiedenen Einrichtungsstilen

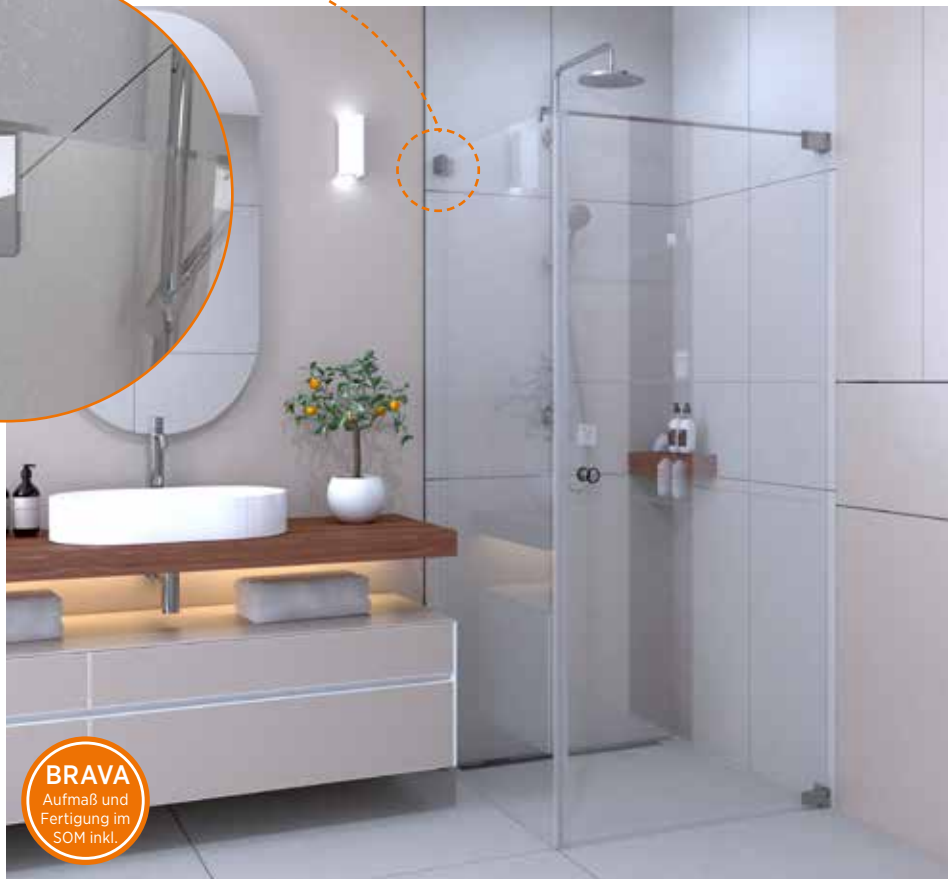
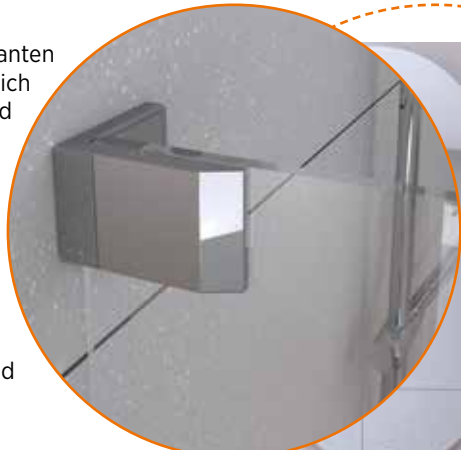

BRAVA
Aufmaß und
Fertigung im
SOM inkl.

Eckdusche mit Drehtür und Seitenwand

rahmenlos, Türanschlag an Wand links oder rechts

Höhe	Breite	Produktmaß	Verstellbereich* (mit Ausgleichsprofil)
bis 2100	Sondermaß	800-1100 x 800-1100	-2/+8



BRAVA
frame

Die teilgerahmten Varianten der **BRAVA** werden durch Profile aus Aluminium gefasst, die das Glas stabilisieren und abdichten. Im Vergleich zu den rahmenlosen Varianten bieten sie eine zusätzliche strukturelle Unterstützung und bieten eine bessere Abdichtung.

Vorteile

- zusätzliche Stabilität, besonders bei unebenen Wänden
- bessere Abdichtung
- flexibel und einfacher bei der Montage

Eckdusche mit Drehtür und Seitenwand

teilgerahmt, TTüranschlag an Wand links oder rechts

Höhe	Breite	Produktmaß* (Wanneneinbaumaß)	Einstiegsbreite
2000	800 x 800	793-807 x 793-807	720
	800 x 900	793-807 x 893-907	720
	800 x 1000	793-807 x 993-1007	720
	900 x 800	893-907 x 793-807	820
	900 x 900	893-907 x 893-907	820
	900 x 1000	893-907 x 993-1007	820
	1000 x 800	993-1007 x 793-807	820
	1000 x 900	993-1007 x 893-907	920
	1000 x 1000	993-1007 x 993-1007	920
	bis 2100	Sondermaß	800-1100 x 800-1100



BRAVA
Aufmaß und
Fertigung im
SOM inkl.



Die Türen der BRAVA und der BRAVA frame lassen sich nach innen und außen öffnen.

Eckdusche mit Drehtür an Festteil und Seitenwand

rahmenlos, Türanschlag an Festteil links oder rechts

Höhe	Breite	Produktmaß	Verstellbereich* (mit Ausgleichsprofil)
bis 2100	Sondermaß	800-1400	-2/+8



BRAVA
frame

Eckdusche mit Drehtür an Festteil und Seitenwand

teilgerahmt, Türanschlag an Festteil links oder rechts

Höhe	Breite	Produktmaß (Wanneneinbaumaß)	Einstiegsbreite
2000	800 x 800	793-807 x 793-807	505
	800 x 900	793-807 x 893-907	505
	800 x 1000	793-807 x 993-1007	505
900	800 x 800	893-907 x 793-807	550
	900 x 900	893-907 x 893-907	550
	900 x 1000	893-907 x 993-1007	550
1000	800 x 800	993-1007 x 793-807	550
	1000 x 900	993-1007 x 893-907	550
	1000 x 1000	993-1007 x 993-1007	550
bis 2100	Sondermaß	800-1400 x 800-1400	

*Bei Nutzung des Verstellbereichs **muss** das Ausgleichsprofil verwendet werden.

SONDERGLÄSER

für individuelle Duschkabinen

Neben dem herkömmlichen und bewährten Klarglas sind weitere Glasarten erhältlich:

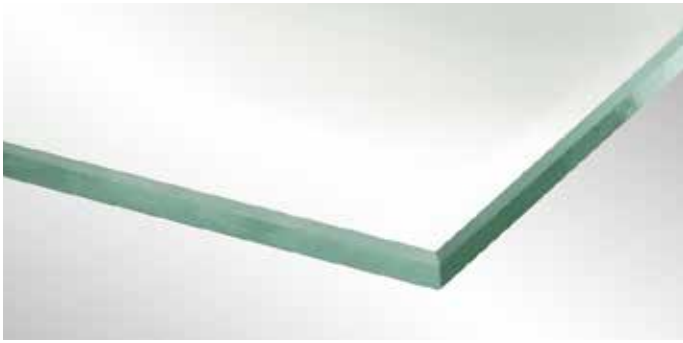

Klarglas

ist das normale klare Glas und hat immer einen leichten Grüntich.

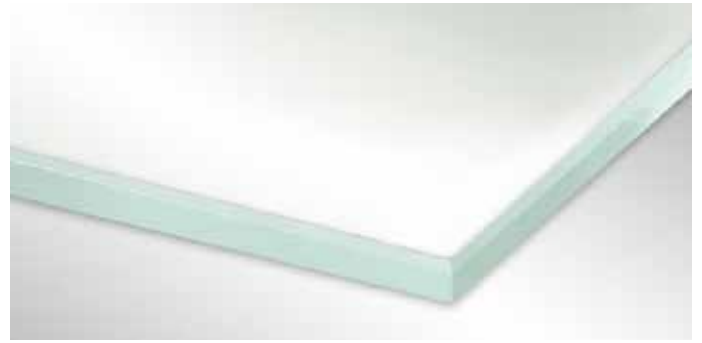

Weißglas

ist weniger grünlich als Klarglas.

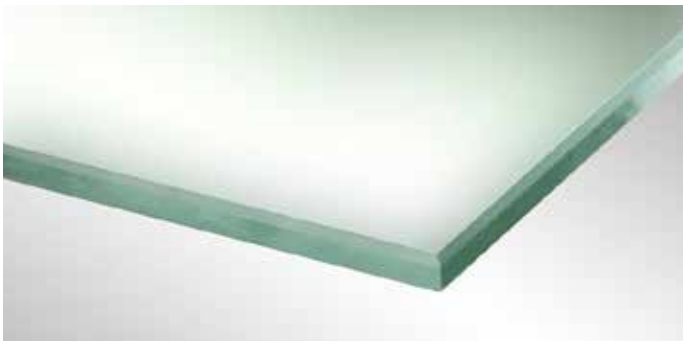

Satinierendes Glas

ist ein lichtdurchlässiges, vollflächig geätztes Glas. Durch die Ätzung wird das Glas undurchsichtig.

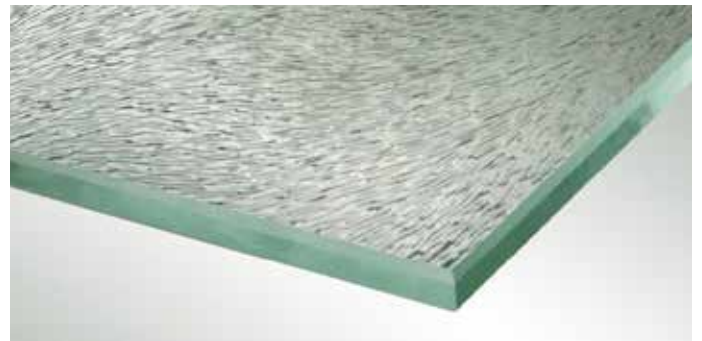

CH-Struktur

ist ein Ornamentglas mit einer Oberflächenstruktur, die an eine Wasseroberfläche erinnert.

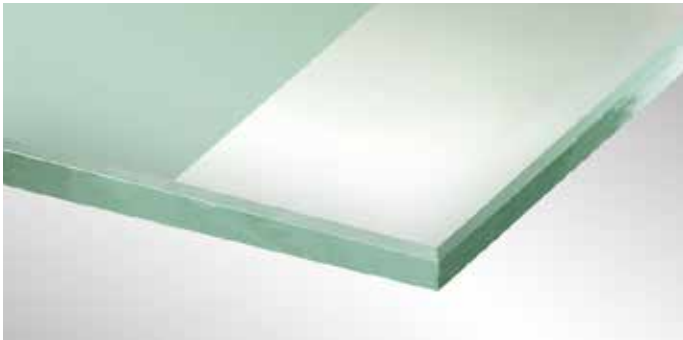

Intimes Dekor

wird kundenindividuell streifenweise mattiert.

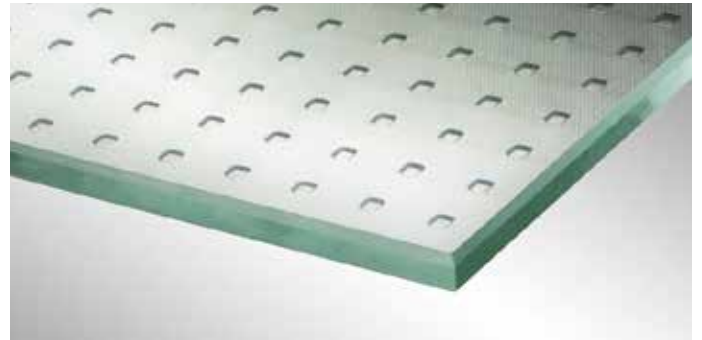

Mastercarré

ist ein Ornamentglas mit einer geometrisch strukturierten Oberfläche.

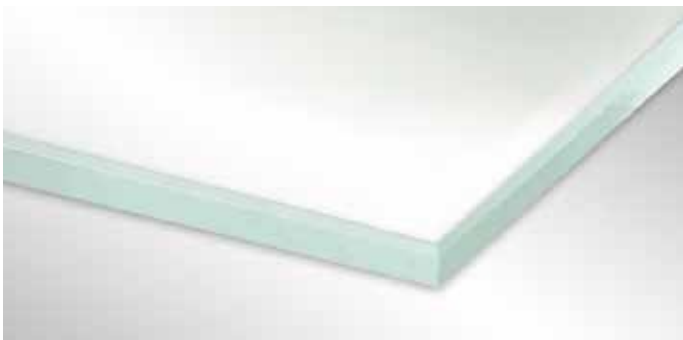

TEMPERDUR

ist ein reinigungsfreundliches Edelglas mit eingebrannter keramischer Beschichtung.

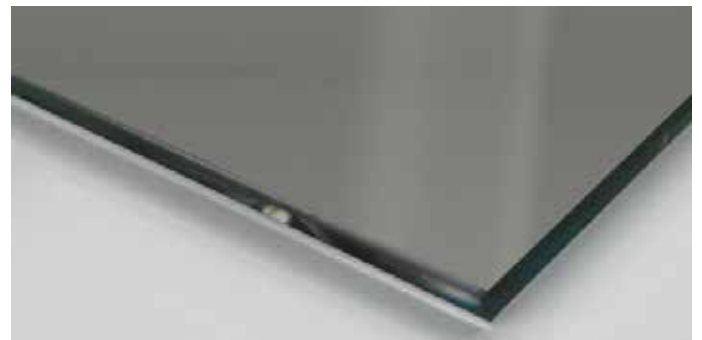

Grauglas

und andere farbige Gläser sind vollständig durchgefärbt und dennoch transparent.

SONDERMASSE

ganz einfach



Eine maßgefertigte Duschkabine ist mehr als nur eine Dusche – sie ist die perfekte Lösung für Ihr Badezimmer, maßgeschneidert auf Ihre individuellen Bedürfnisse und die baulichen Gegebenheiten. Besonders bei Renovierungen in Altbauten mit Dachschrägen, ungewöhnlichen Winkeln oder Vormauerungen zeigt sich der wahre Vorteil: Hier passt nichts „von der Stange“.

Mit der **BRAVA** und der **BRAVA frame** sind Sondermaße und Sonderkonstruktionen ganz einfach:

BRAVA frame

- Höhen- und Breitenänderungen im Preis inbegriffen
- Schräg-, Ausschnitte und Sonderkonstruktionen werden mit einem einmaligen Aufpreis berechnet, egal wie viele. Diesen erfahren Sie von den OBI-Badplanern.

BRAVA

- Aufmaß im Preis inbegriffen
- Fertigung im Sondermaß im Preis inbegriffen.

BEISPIELE

für Sondermaße

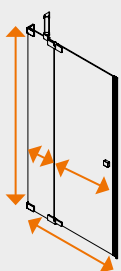

Nischenlösungen mit individueller Höhe und Breite, auch Festteile

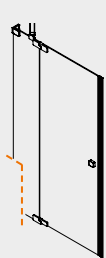

Nischenlösungen mit Ausschnitt

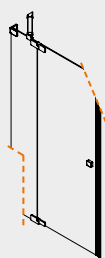

Nischenlösungen mit Ausschnitt und Schrägschnitt

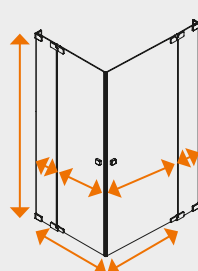

Eckkabinen mit individueller Höhe und Breite, auch asymmetrisch

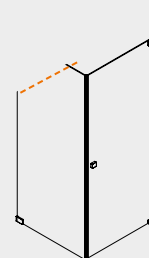

Eckkabinen mit Ausschnitt

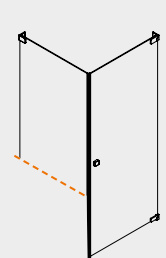

Eckkabinen mit verkürzter Seitenwand

AUFMASS- UND MONTAGE-SERVICE

Präzision von Anfang bis Ende

Ihre perfekte Duschkabine beginnt mit einem exakten Aufmaß und endet mit einer fachgerechten Montage. Unser bundesweiter Aufmaß- und Montageservice garantiert, dass jede Duschkabine nicht nur ästhetisch, sondern auch technisch perfekt in Ihr Badezimmer passt – für maximale Funktionalität und Langlebigkeit.

Ihre Vorteile im Detail

- Exaktes Aufmaß vor Ort
- Fachgerechte Montage
- Zeit- und Stressersparnis

Warum unser Service einzigartig ist

Unser Aufmaß- und Montageservice bietet Ihnen mehr als nur Standardlösungen. Besonders bei Renovierungen oder anspruchsvollen

vollen Einbausituationen wie in Altbauten oder bei besonderen Grundrissen profitieren Sie von unserer Expertise. Wir finden selbst für komplexe Herausforderungen eine passgenaue und ästhetisch ansprechende Lösung. Mit uns erhalten Sie eine maßgefertigte Duschkabine, die perfekt sitzt und keine Wünsche offen lässt.

Alles aus einer Hand – für Ihr Rundum-Sorglos-Paket

Vereinbaren Sie jetzt einen Termin für eine unverbindliche Beratung und erleben Sie, wie einfach und stressfrei der Weg zu Ihrer perfekten Duschkabine sein kann. Mit unserem Aufmaß- und Montageservice wird Ihr Badezimmer zu einem Raum, der Sie jeden Tag aufs Neue begeistert

Werden Sie aktiv!
Aufmaß- und Montageaufträge
finden Sie hier zum Download
www.tardis.com/brava



NOCH GANZ DICHT? DIN EN 14428 geprüft

Duschkabinen lassen sich vor allem durch ihre Konstruktion und ihr Design unterscheiden, was wiederum entscheidend für die Dichtigkeit ist. Die Duschkabinen der Serien **BRAVA** und **BRAVA frame** entsprechen sämtlich den Vorgaben der Norm **DIN EN 14428**, die für diese Produktkategorie maßgeblich ist.

Die **DIN EN 14428** regelt Prüfverfahren zur Sicherstellung des Spritzwasserschutzes bei Duschatbrennungen. Zwei wesentliche Prüfungen im Zusammenhang mit dem Spritzwasserschutz sind:

Primärer Spritzwasserschutz: Hier wird überprüft, wie gut die Duschatbrennung das Wasser innerhalb der Duschkabine hält, wenn diese normal benutzt wird. Dies erfolgt meist durch Simulation des Wasserspritzens unter definierten Bedingungen, um sicherzustellen, dass die Konstruktion dicht genug ist, um Wasserabfluss aus der Dusche zu minimieren.

Sekundärer Spritzwasserschutz: Dabei wird getestet, wie die Duschatbrennung auf außergewöhnliche oder extreme Wasserspritz-Szenarien reagiert. Diese Prüfung legt den Fokus auf die maximale Toleranz gegenüber Wasser, das unter Druck oder aus ungewöhnlichen Winkeln spritzt.

Die Durchführung der Tests erfolgt gemäß standardisierten Bedingungen, wobei die Duschatbrennung unter realistischen Nutzungsszenarien bewertet wird. Es dürfen „einige wenige Tropfen“ austreten, was bedeutet, dass keine vollständige Dichtheit vorgeschrieben ist, sondern ein praxisgerechter Schutz im Vordergrund steht.

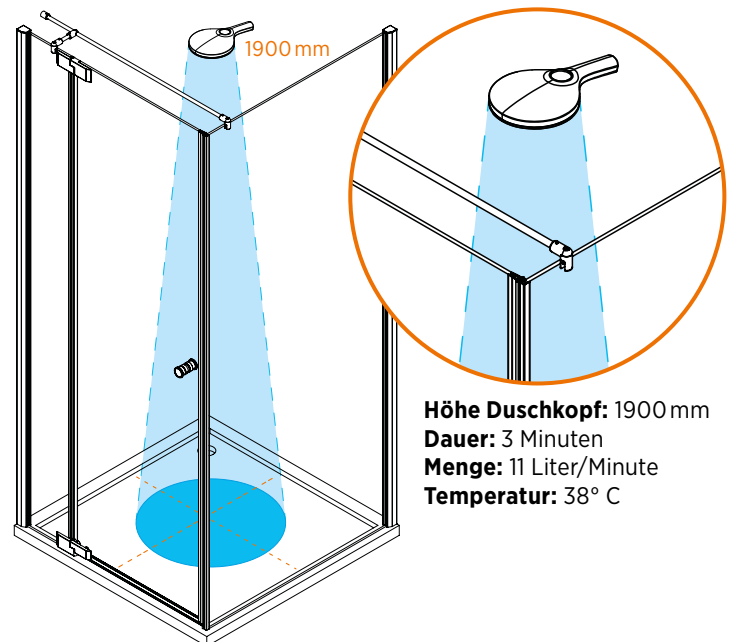

Höhe Duschkopf: 1900 mm
Dauer: 3 Minuten
Menge: 11 Liter/Minute
Temperatur: 38° C

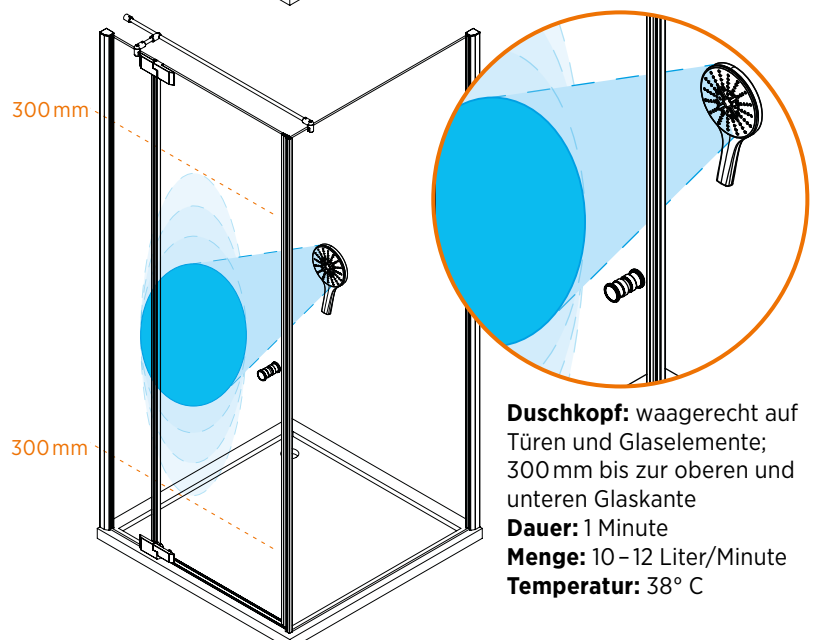

Duschkopf: waagrecht auf Türen und Glaselemente; 300 mm bis zur oberen und unteren Glaskante
Dauer: 1 Minute
Menge: 10–12 Liter/Minute
Temperatur: 38° C

Um die Dichtigkeit der Duschkabinen zu erhöhen, legen wir auf Wunsch eine 5 mm hohe Profilschwelle aus Aluminium bei, die einfach auf die Fliesen geklebt werden kann. Bitte bei Bestellung angeben!

SERIE BRAVA

Duschkabinen mit Stil

Teilgerahmte und rahmenlose Modelle



Bei einer verkürzten Seitenwand neben Badewanne wird das Glas etwas tiefer als die obere Kante der Wanne montiert und durch ein Profil gestützt. Die Seitenwand ist ohne den Einsatz von Silikon dicht und die Tür kann mit einer durchgehenden Magnetdichtleiste geschlossen werden.



Eckdusche mit Drehtür an Festteil und verkürzter Seitenwand rahmenlos. Türanschlag an Festteil links oder rechts

Höhe	Breite	Produktmaß	Verstellbereich* (mit Ausgleichsprofil)
bis 2100	Sondermaß	800-1400	-2/+8

*Bei Nutzung des Verstellbereichs **muss** das Ausgleichsprofil verwendet werden.



TARDIS GmbH
Im Tardis 2 • D-56566 Neuwied

fon 02631.95472-0

web www.tardis.com

mail info@tardis.com

Irrtümer und Änderungen vorbehalten. Alle Abbildungen sind Symboldarstellungen. Für Druckfehler übernehmen wir keine Haftung.



**DUSCHKABINEN MIT STIL
exklusiv für**

OBI